

FIXATIONS INVISIBLES

AVEC RENFORT EN ACIER INOXYDABLE

AVANTAGES



VISSAGE DES LAMES SUR LES LAMBOURDES



LAMES RÉVERSIBLES 2 FACES UTILISABLES



FACILE ET RAPIDE À POSER 40% DE GAIN DE TEMPS



EXTRÊME STABILITÉ PAR TOUS TEMPS



ÉCARTEMENTS RÉGULIERS ET HOMOGÈNES ENTRE LAMES EN TOUTE SAISON



ABSORBE LE GONFLEMENT DES LAMES



RÉSISTANCE MÉCANIQUE EXCEPTIONNELLE



EXTRÊMEMENT DURABLE



QUALITÉ ET PERFORMANCES SANS COMPROMIS

Renfort en acier inoxydable A2 AISI 304 haute dureté

Confère à la fixation une rigidité et une résistance hors norme qui garantissent un serrage optimal de la lame sur la lambourde et une grande stabilité de l'ouvrage même avec les bois les plus durs.



Capot de protection du renfort en inox

Protège le renfort en acier inoxydable et empêche la tête de vis de l'endommager lors du vissage. Garantit la durabilité de la fixation.



Coque en résine plastique

Polymère hautes performances pour répondre aux sollicitations mécaniques et physiques auxquelles la fixation sera soumise.

Nervures d'accroche

Maintiennent la fixation en place lors de son vissage.

Cale d'écartement intégrée

Garantit un écartement approprié, constant et régulier entre les lames. Son design est conçu pour absorber le gonflement des lames sans endommager le bois.

3 épaisseurs disponibles : 3, 5 et 7 mm.

Finition noire antireflet

Garantit une parfaite résistance aux U.V. ainsi qu'une totale discrétion. Ne réfléchit pas les rayons du soleil et la lumière.

Fixation brevetée

Vis en acier inoxydable A2 AISI 304

Haute résistance au brouillard salin. Inox de couleur "Antique", dans la masse.



Tête réduite

Ailettes de freinage, empreinte Torx SPAX T-STAR plus.

Profil de filet ondulé SPAX

Pointe CUT

Pour un vissage rapide et sûr.

VIS EXCLUSIVE SPAX®

UTILISATION

HardWood Clip® est le système de fixation invisible pour terrasses et bardages en bois le plus avancé et le plus performant du marché grâce à des caractéristiques techniques exclusives et exceptionnelles. Les fixations invisibles HardWood Clip® garantissent dans le temps une parfaite stabilité, une esthétique haut de gamme et une durabilité sans pareille.

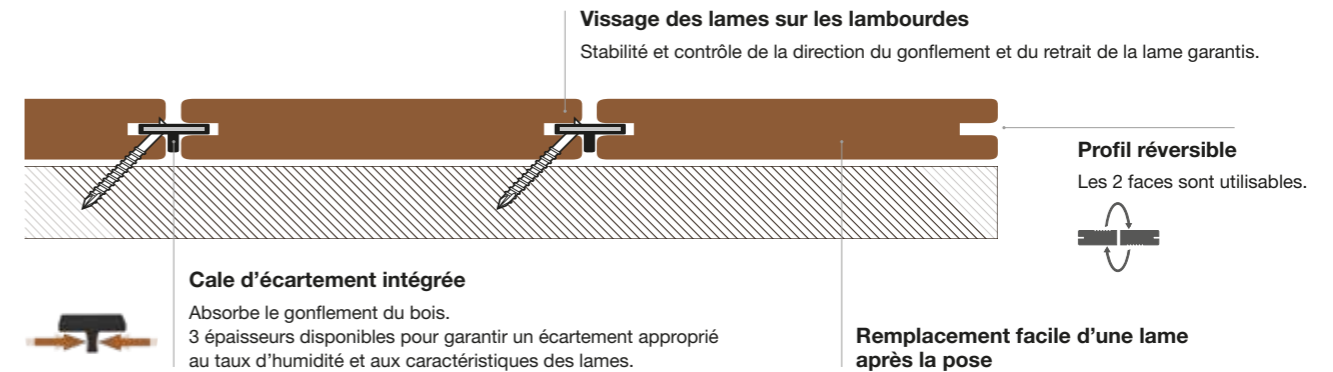

UTILISATION*	BOIS EXOTIQUE**	BOIS FEUILLUS		BOIS RÉSINEUX		BOIS TRAITÉS			
		CHÊNE CHÂTAIGNIER**	PIN THERMO-TRAITÉ	ACCOYA®**	KEBONY®	FRÈNE THERMO-TRAITÉ	BAMBOU		
Résidentiel	✓	✓	✓	✓	✓	✓	✓	✓	✓
Public	✓	✓	✗	✓	✓	✗	✓	✓	✓
Bord de mer	✓	✓	✓	✓	✓	✓	✓	✓	✓
Terrasses	✓	✓	✓	✓	✓	✓	✓	✓	✓
Plages de piscine	✓	✓	✓	✓	✓	✓	✓	✓	✓
Bardages	✓	✓	✓	✓	✓	✓	✓	✓	✓

* Respecter scrupuleusement les exigences liées à l'essence choisie (NF B 54-040), les exigences des normes et des réglementations en vigueur (notamment NF DTU 51.4 et 41.2), les valeurs maximales d'écartement (largeur/épaisseur), les instructions de pose et de rainurage, les instructions des fabricants, les règles de l'Art et les bonnes pratiques. Certaines essences doivent être utilisées avec une attention toute particulière ou sont à proscrire, en raison, notamment, de leur caractère instable, de l'amplitude de leurs mouvements, de leur fragilité ou de certaines caractéristiques propres qui pourraient engendrer des désordres au niveau de l'ouvrage. Pour plus d'informations, adressez-vous à votre revendeur, votre fournisseur de bois ou écrivez-nous à info@novlek.com.

** Respecter les conclusions et préconisations des dossiers de caractérisation et d'évaluation produit réalisés par le FCBA (voir ci-dessous CONFORMITÉ).



CONFORMITÉ

DTU 51.4 Exigences en matière de fixation pour lames de terrasse

HardWood Clip® est le seul système de fixation invisible à avoir fait l'objet de trois évaluations techniques attestant de sa conformité par rapport aux exigences de la norme NF DTU 51.4 en matière de fixation pour lames de terrasse.

Bois tropicaux : FCBA-2010.461.1263
Chêne et châtaignier : FCBA-2018.387.1177
Accoya® : FCBA-DT 2016.511.2348

Le FCBA a évalué les fixations HardWood Clip® conformes aux exigences du DTU 51.4 en matière de fixations pour lames de platelage en bois. HardWood Clip® satisfait pleinement aux différents critères et seuils d'acceptabilité définis dans le DTU 51.4 en matière de résistance à l'arrachement et au cisaillement ainsi que de stabilité de l'ouvrage (tolérances sur ouvrage terminé et durant la vie en œuvre).



FIXATIONS INVISIBLES

AVEC RENFORT EN ACIER INOXYDABLE

3 TAILLES POUR GARANTIR UN ÉCARTEMENT APPROPRIÉ ENTRE LES LAMES



Modèles	S	M	L
Ecartement entre lames lors de la pose	3 mm 	5 mm 	7 mm
Utilisation* (taux d'humidité des lames lors de la pose)			
Gonflement max. admis	0 mm	4 mm	6 mm
Retrait max. admis	10 mm	9 mm	8 mm
Matériaux	Polypropylène et fibre de verre Acier inoxydable AISI 304	Polyéthylène Acier inoxydable AISI 304	Polyéthylène Acier inoxydable AISI 304
Couleur	Noir antireflet	Noir antireflet	Noir antireflet
Résistance aux U.V.	Oui	Oui	Oui
Résistance aux hautes et basses températures	Excellente	Excellente	Excellente

* A adapter en fonction, notamment, de l'essence utilisée, la largeur des lames, l'environnement et les conditions climatiques. Respecter les exigences du DTU 51.4.



Fixations et connecteurs



PROFILS

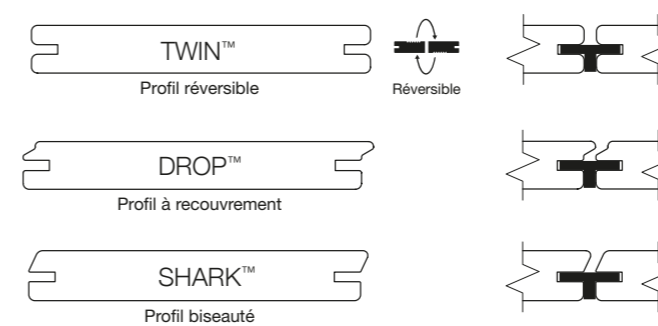

	TWIN™	DROP™	SHARK™
Terrasse	•	•	•
Bardage vertical	•	•	•
Bardage horizontal	Abrité ou intérieur	•	•

Existent en différentes finitions, épaisseurs, à partir de 20 mm, et largeurs, jusqu'à 145 mm. Au-delà, au cas par cas, selon l'essence, l'épaisseur, les conditions de pose, etc.

RAINURAGE



Rainurage sur toute la longueur, à la raboteuse 4 faces ou à la toupie.



Rainurage local, à la fraiseuse à rainurer (de type Lamello®) ou à la défonceuse.

FIXATIONS INVISIBLES

AVEC RENFORT EN ACIER INOXYDABLE

UTILISATION EN BARDAGE



Les fixations invisibles HardWood Clip® garantissent facilité et rapidité de pose des lames de bardage grâce à la cale d'écartement intégrée qui garantit automatiquement le bon écartement entre elles mais aussi leur parfait parallélisme.

Le fait que les lames soient vissées sur leurs supports par les fixations HardWood Clip® facilite grandement la mise en œuvre mais garantit également la résistance, la stabilité et l'esthétique dans le temps du revêtement de façade.

HardWood Clip® leur garantit un ancrage solide qu'elles soient posées horizontalement ou verticalement.

Les différents profils techniques disponibles pour HardWood Clip® offrent une solution pour chaque projet de bardage, qu'il soit à joints fermés ou à claire-voie, résidentiel ou public.

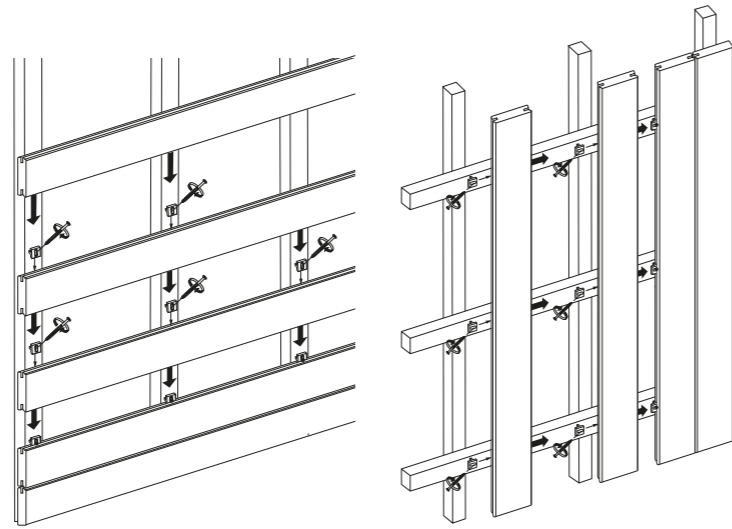

FIXATIONS INVISIBLES

AVEC RENFORT EN ACIER INOXYDABLE



- ± 7m²
90 mm
- ± 10m²
120 mm
- ± 11m²
140 mm

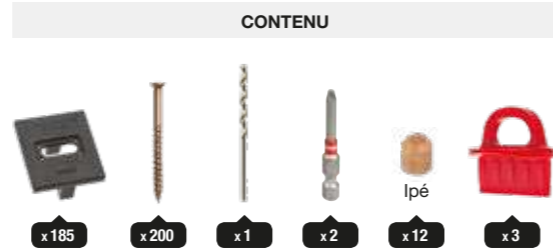

Hardwood Clip®

CLASSIC | ± 11 m²*

*Evaluation sur base d'une largeur de lames de 140 mm et un entraxe entre lambourdes de 45 cm

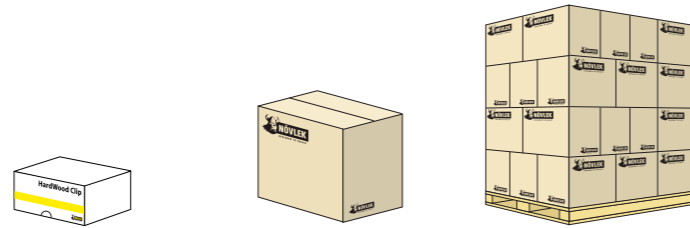

Modèle	Écartement entre lames	Code article	Code EAN	Décolisage	Carton complet	Palette complète
S	3 mm	HW-S-185-12	5425 03355 000 4			
M	5 mm	HW-M-185-12	5425 03355 001 1	1 à 7 kits	8 kits	288 kits
L	7 mm	HW-L-185-12	5425 03355 002 8			

Variantes bouchons

HardWood Clip® CLASSIC est disponible, sans supplément de prix, avec des bouchons bois dans les essences suivantes (codes articles ci-dessous) :

Modèle	Écartement entre lames	Padouk	Kebony®	Méleze	Cumaru	Merbau
S	3 mm	HW-S-185-12_2	HW-S-185-12_4	HW-S-185-12_5	HW-S-185-12_6	HW-S-185-12_7
M	5 mm	HW-M-185-12_2	HW-M-185-12_4	HW-M-185-12_5	HW-M-185-12_6	HW-M-185-12_7
L	7 mm	HW-L-185-12_2	HW-L-185-12_4	HW-L-185-12_5	HW-L-185-12_6	HW-L-185-12_7



Les informations contenues dans ce document sont données à titre informatif et ne sont pas contractuelles. Elles peuvent être modifiées à tout moment, sans préavis. Tous droits réservés ARCHWOOD sprl.

FIXATIONS INVISIBLES

AVEC RENFORT EN ACIER INOXYDABLE



- ± 17m²
90 mm
- ± 24m²
120 mm
- ± 27m²
140 mm

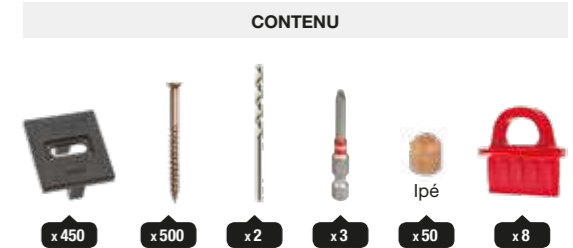

Hardwood Clip®

PRO | ± 27 m²*

*Evaluation sur base d'une largeur de lames de 140 mm et un entraxe entre lambourdes de 45 cm

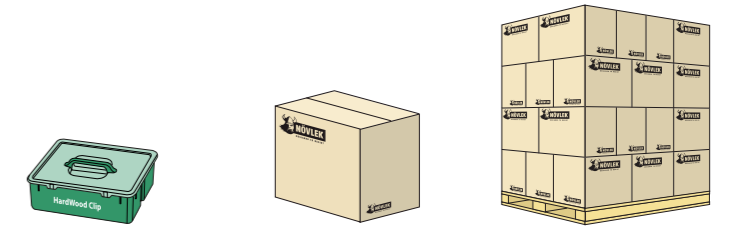

Modèle	Écartement entre lames	Code article	Code EAN	Décolisage	Carton complet	Palette complète
S	3 mm	HW-S-450-12	5425 03355 010 3			
M	5 mm	HW-M-450-12	5425 03355 011 0	1 à 2 kits	3 kits	108 kits
L	7 mm	HW-L-450-12	5425 03355 012 7			

Variantes bouchons

HardWood Clip® PRO est disponible, sans supplément de prix, avec des bouchons bois dans les essences suivantes (codes articles ci-dessous) :

Modèle	Écartement entre lames	Padouk	Kebony®	Méleze	Cumaru	Merbau
S	3 mm	HW-S-450-12_2	HW-S-450-12_4	HW-S-450-12_5	HW-S-450-12_6	HW-S-450-12_7
M	5 mm	HW-M-450-12_2	HW-M-450-12_4	HW-M-450-12_5	HW-M-450-12_6	HW-M-450-12_7
L	7 mm	HW-L-450-12_2	HW-L-450-12_4	HW-L-450-12_5	HW-L-450-12_6	HW-L-450-12_7



Les informations contenues dans ce document sont données à titre informatif et ne sont pas contractuelles. Elles peuvent être modifiées à tout moment, sans préavis. Tous droits réservés ARCHWOOD sprl.

FIXATIONS INVISIBLES

AVEC RENFORT EN ACIER INOXYDABLE

HardWood Clip®

accoya

HardWood Clip®



- ± 3m² *
90mm
- ± 4m² *
120mm
- ± 5m² *
140mm



INOX
A2
AISI 304

CONTENU



Hardwood Clip®

MINI | ± 5m² *

*Evaluation sur base d'une largeur de lames de 140 mm et un entraxe entre lames de 45 cm

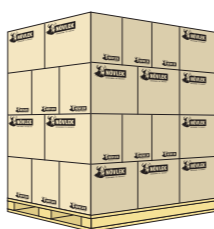

Modèle	Écartement entre lames	Code article	Code EAN	Décolisage	Carton complet	Palette complète
S	3 mm	HW-S-85-12	5425 03355 020 2			
M	5 mm	HW-M-85-12	5425 03355 021 9	1 à 2 kits	3 kits	168 kits
L	7 mm	HW-L-85-12	5425 03355 022 6			



Les informations contenues dans ce document sont données à titre informatif et ne sont pas contractuelles. Elles peuvent être modifiées à tout moment, sans préavis. Tous droits réservés ARCHIWOOD sprl.



FIXATIONS INVISIBLES

AVEC RENFORT EN ACIER INOXYDABLE



HardWood Clip®



- ± 7m²
90mm
- ± 11m²
145mm
- ± 15m²
190mm

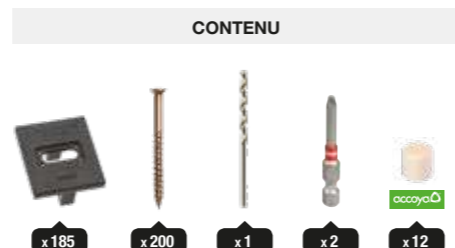

Hardwood Clip®

CLASSIC | ± 11 m²*

*Evaluation sur base d'une largeur de lames de 140 mm et un entraxe entre lambourdes de 45 cm



Modèle	Écartement entre lames	Code article	Code EAN	Décolissage	Carton complet	Palette complète
S	3 mm	HW-S-185-03	5425 03355 003 5			
M	5 mm	HW-M-185-03	5425 03355 004 2	1 à 7 kits	8 kits	288 kits
L	7 mm	HW-L-185-03	5425 03355 007 3			



Les informations contenues dans ce document sont données à titre informatif et ne sont pas contractuelles. Elles peuvent être modifiées à tout moment, sans préavis. Tous droits réservés ARCHWOOD sprl.

FIXATIONS INVISIBLES

AVEC RENFORT EN ACIER INOXYDABLE



HardWood Clip®



- ± 17m²
90mm
- ± 27m²
145mm
- ± 37m²
190mm

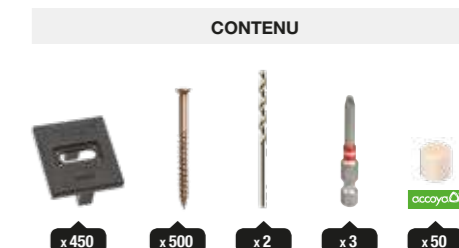

Hardwood Clip®

PRO | ± 27 m²*

*Evaluation sur base d'une largeur de lames de 140 mm et un entraxe entre lambourdes de 45 cm

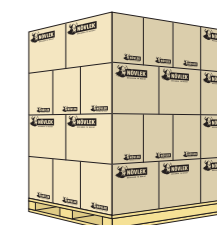

Modèle	Écartement entre lames	Code article	Code EAN	Décolissage	Carton complet	Palette complète
S	3 mm	HW-S-450-03	5425 03355 013 4			
M	5 mm	HW-M-450-03	5425 03355 014 1	1 à 2 kits	3 kits	108 kits
L	7 mm	HW-L-450-03	5425 03355 017 2			



Les informations contenues dans ce document sont données à titre informatif et ne sont pas contractuelles. Elles peuvent être modifiées à tout moment, sans préavis. Tous droits réservés ARCHWOOD sprl.